

Műszaki Tájékoztató

KB 13. ... billenőkapcsoló család

Ajánlott felhasználási területek:

Elektromos háztartási és hasonló jellegű villamos készülékek és berendezések, valamint műszeripari és vezérléstechnikai berendezések kapcsolási feladatainak megvalósítására.

Három fő változatban készül:

KB 130. ...	Egypólusú kapcsoló (11 x 30 mm szerelési nyílásba bepattintható kivitel)
KB 131. ...	Kétpólusú kapcsoló (22 x 30 mm szerelési nyílásba bepattintható kivitel)
KB 132. ...	2 x 1 pólusú kapcsoló (22 x 30 mm szerelési nyílásba bepattintható kivitel)

A KB 131. ... és KB 132. ... kivitelek átlátszó védősapkával is rendelhetők, ilyenkor a típusjel KB 131t. ... illetve KB 132t. ...-re egészül ki.

A kapcsolók 0,8-1,5 panelvastagsághoz készülnek, ettől eltérő kivitel előzetes megegyezés alapján lehetséges.

Rendeléskor a típusjelen kívül megadandó:

A kapcsolóház színe:	fehér, fekete, szürke, egyéb
A billentyű alakja:	ívelt, lapos
Nem világító billentyű színe:	fehér, fekete, piros, zöld, egyéb
Világító billentyű színe:	piros, zöld, narancs, opál, víztiszta
Billentyűn igényelt szimbólum:	jel nélkül, I-O, I-II, egyéb

Például: KB 130.202 fekete házzal, piros ívelt billentyűvel, I-O jellel.















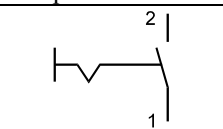



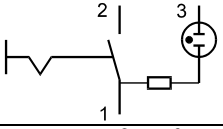



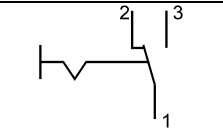



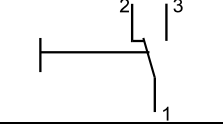



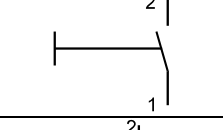

Műszaki adatok:

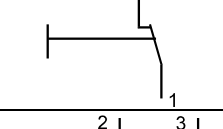
Névleges feszültség:	250 V~ (speciális kivitel 400 V~)
Névleges áramerősség:	16(4) A (speciális kivitel 10(3) A)
Névleges frekvencia:	50 Hz
Villamos élettartam:	min. 1E4 (10 000 kapcsolási ciklus)
Lámpa élettartam:	min. 15 000 óra (ha van)
Környezeti hőmérséklet:	T 85
Áramütés elleni védelem:	I. és II. év. oszt készülékekhez
Kivezetések:	- M3 csavaros szorítólapos, csupasz sárgaréz - 6,3 x 0,8 csatlakozó csap, csupasz sárgaréz - 4,8 x 0,8 csatlakozó csap, csupasz sárgaréz - forrfüles csatlakozó, ezüstözött sárgaréz
Csatlakozó vezeték:	1-2,5 mm ² szigetelt hajlékony vezeték
Védettség:	IP 40 az előlap felől (tömített kivitel IP 65)
Kúszóáramutak és légbüszkölök:	min. 3 mm
Érintkezőtartó műanyag kúszóáramszilárdsága:	min. PTI 250
Érintkezőtartó műanyag éghetősége:	UL 94 szerint VO
Alkalmazási kategória:	D
Approbációk:	MEEI, VDE
Vonatkozó szabvány:	MSZ EN 61058



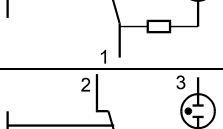

KB 130. ...

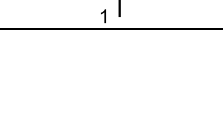
Egypólusú kapcsolók:

11 x 30 mm szerelési nyílásba bepattintható kivitel 0,8-1,5 mm panelvastagságig
(Nagyobb panelvastagsághoz előzetes megegyezés szükséges)





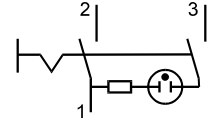





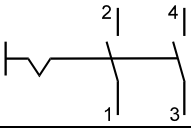



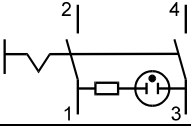



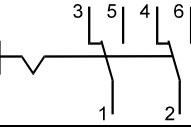



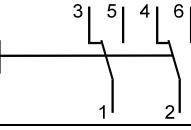



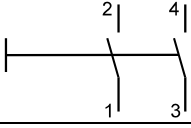



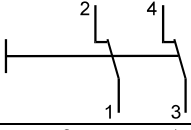

Megnevezés	Csatlakozó kivezetés	Típusjel	Kapcsolási séma
Ki-Be kapcsoló	 M3 csavaros szorítólapos csatl.  6,3x0,8 csatlakozó csap  4,8x0,8 csatlakozó csap  Forrful	KB 130.001 KB 130.101 KB 130.201 KB 130.F01	
Világító ki-be kapcsoló félig független lámpával	 M3 csavaros szorítólapos csatl.  6,3x0,8 csatlakozó csap  4,8x0,8 csatlakozó csap  Forrful	KB 130.002 KB 130.102 KB 130.202 KB 130.F02	
Átkapcsoló	 M3 csavaros szorítólapos csatl.  6,3x0,8 csatlakozó csap  4,8x0,8 csatlakozó csap  Forrful	KB 130.004 KB 130.104 KB 130.204 KB 130.F04	
Alapállásba visszaálló átkapcs.	 M3 csavaros szorítólapos csatl.  6,3x0,8 csatlakozó csap  4,8x0,8 csatlakozó csap  Forrful	KB 130.04V KB 130.14V KB 130.24V KB 130.F4V	
Nyitott állásba visszaálló NO kapcsoló	 M3 csavaros szorítólapos csatl.  6,3x0,8 csatlakozó csap  4,8x0,8 csatlakozó csap  Forrful	KB 130.005 KB 130.105 KB 130.205 KB 130.F05	
Zárt állásba visszaálló NC kapcsoló	 M3 csavaros szorítólapos csatl.  6,3x0,8 csatlakozó csap  4,8x0,8 csatlakozó csap  Forrful	KB 130.006 KB 130.106 KB 130.206 KB 130.F06	
Világító, nyitott állásba visszaálló NO kapcsoló félig független lámpával	 M3 csavaros szorítólapos csatl.  6,3x0,8 csatlakozó csap  4,8x0,8 csatlakozó csap  Forrful	KB 130.008 KB 130.108 KB 130.208 KB 130.F08	
Világító, zárt állásba visszaálló NC kapcsoló félig független lámpával	 M3 csavaros szorítólapos csatl.  6,3x0,8 csatlakozó csap  4,8x0,8 csatlakozó csap  Forrful	KB 130.009 KB 130.109 KB 130.209 KB 130.F09	

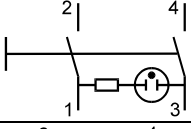
Speciális kivitel:

Megnevezés	Csatlakozó kivezetés	Típusjel	Kapcsolási séma
Világító ki-be kapcsoló beépített lámpaáramkör kapcsolóval	 M3 csavaros szorítólapos csatl.  6,3x0,8 csatlakozó csap  4,8x0,8 csatlakozó csap  Forrful	KB 130.00H KB 130.10H KB 130.20H KB 130.F0H	

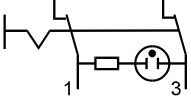



KB 131. ...

Kétpólusú, 22x30 szerelési nyílásba bepattintható kivitelek:





Megnevezés	Csatlakozó kivezetés	Típusjel	Kapcsolási séma
Ki-Be kapcsoló	 M3 csavaros szorítólapos csatl.	KB 131.001	
	 6,3x0,8 csatlakozó csap	KB 131.101	
	 4,8x0,8 csatlakozó csap	KB 131.201	
	 Forrful	KB 131.F01	
Világító ki-be kapcsoló nem független lámpával	 M3 csavaros szorítólapos csatl.	KB 131.002	
	 6,3x0,8 csatlakozó csap	KB 131.102	
	 4,8x0,8 csatlakozó csap	KB 131.202	
	 Forrful	KB 131.F02	
Átkapcsoló	 M3 csavaros szorítólapos csatl.	KB 131.004	
	 6,3x0,8 csatlakozó csap	KB 131.104	
	 4,8x0,8 csatlakozó csap	KB 131.204	
	 Forrful	KB 131.F04	
Alapállásba visszaálló átkapcsoló	 M3 csavaros szorítólapos csatl.	KB 131.04S	
	 6,3x0,8 csatlakozó csap	KB 131.14S	
	 4,8x0,8 csatlakozó csap	KB 131.24S	
	 Forrful	KB 131.F4S	
Nyitott állásba visszaálló NO kapcsoló	 M3 csavaros szorítólapos csatl.	KB 131.055	
	 6,3x0,8 csatlakozó csap	KB 131.155	
	 4,8x0,8 csatlakozó csap	KB 131.255	
	 Forrful	KB 131.F55	
Zárt állásba visszaálló NC kapcsoló	 M3 csavaros szorítólapos csatl.	KB 131.066	
	 6,3x0,8 csatlakozó csap	KB 131.166	
	 4,8x0,8 csatlakozó csap	KB 131.266	
	 Forrful	KB 131.F66	
Világító, nyitott állásba visszaálló NO kapcsoló nem független lámpával	 M3 csavaros szorítólapos csatl.	KB 131.088	
	 6,3x0,8 csatlakozó csap	KB 131.188	
	 4,8x0,8 csatlakozó csap	KB 131.288	
	 Forrful	KB 131.F88	
Világító, zárt állásba visszaálló NC kapcsoló nem független lámpával	 M3 csavaros szorítólapos csatl.	KB 131.099	
	 6,3x0,8 csatlakozó csap	KB 131.199	
	 4,8x0,8 csatlakozó csap	KB 131.299	
	 Forrful	KB 131.F99	

Egy-, kétpólusú, vagy közös billentyűvel működtetett 1+1 pólusú kapcsolók 22 x 30 szerelési nyílásba:

(Előzetes megegyezés alapján egyéb kombinációk is lehetségesek)

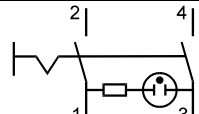
Megnevezés	Csatlakozó kivezetés	Típusjel	Kapcsolási séma
Egypólusú, nyitott állásba visszaálló NO kapcsoló fél független lámpával	 M3 csavaros szorítólapos csatl.	KB 131.080	
	 6,3x0,8 csatlakozó csap	KB 131.180	
	 4,8x0,8 csatlakozó csap	KB 131.280	
	 Forrful	KB 131.F80	
Kétpólusú nyitott állásba visszaálló világító NO kapcsoló fél független lámpával	 M3 csavaros szorítólapos csatl.	KB 131.058	
	 6,3x0,8 csatlakozó csap	KB 131.158	
	 4,8x0,8 csatlakozó csap	KB 131.258	
	 Forrful	KB 131.F58	
Egypólusú világító kapcsoló fél független lámpával + egypólusú átkapcsoló	 M3 csavaros szorítólapos csatl.	KB 131.024	
	 6,3x0,8 csatlakozó csap	KB 131.124	
	 4,8x0,8 csatlakozó csap	KB 131.224	
	 Forrful	KB 131.F24	
Egypólusú világító nyitott állásba visszaálló NO kapcsoló + egypólusú zárt állásba visszaálló NC kapcsoló nem független lámpával	 M3 csavaros szorítólapos csatl.	KB 131.089	
	 6,3x0,8 csatlakozó csap	KB 131.189	
	 4,8x0,8 csatlakozó csap	KB 131.289	
	 Forrful	KB 131.F89	











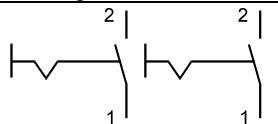



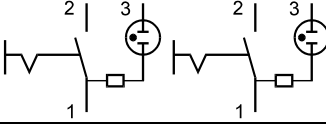



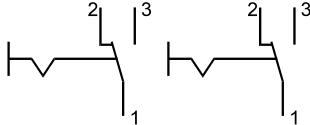



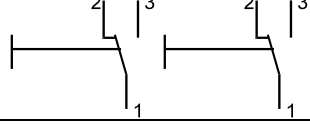



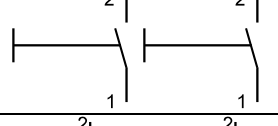



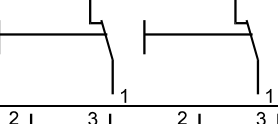



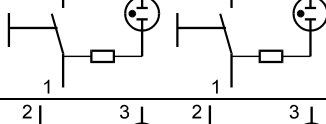



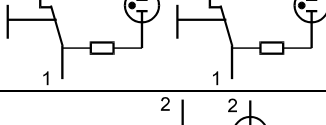

Speciális kivitel 400 V~ névleges feszültségre:

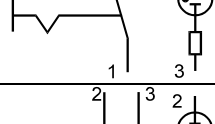



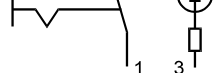









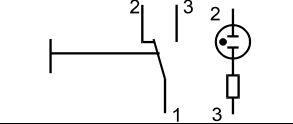

Megnevezés	Csatlakozó kivezetés	Típusjel	Kapcsolási séma
Kétpólusú világító kapcsoló 400 V~ feszültségre nem független lámpával	 M3 csavaros szorítólapos csatl.	KB 131.502	
	 6,3x0,8 csatlakozó csap	KB 131.302	
	 4,8x0,8 csatlakozó csap	KB 131.402	
	 Forrful	KB 131.FF2	

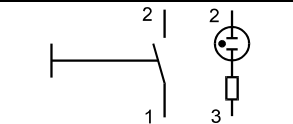
KB 132. ...

2 x 1 pólusú, külön billentyűvel működtetett, 22 x 30 szerelési nyílásba bepattintható kivitelek, beleértve az egypólusú, külön független lámpával kombinált kiviteleket is.

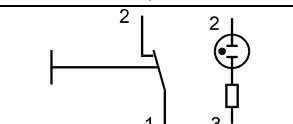
(Előzetes megegyezés alapján egyéb kombinációk is lehetségesek)

Megnevezés	Csatlakozó kivezetés	Típusjel	Kapcsolási séma
2 x 1 pólusú Ki-Be kapcsoló	 M3 csavaros szorítólapos csatl.	KB 132.001	
	 6,3x0,8 csatlakozó csap	KB 132.101	
	 4,8x0,8 csatlakozó csap	KB 132.201	
	 Forrful	KB 132.F01	
2 x 1 pólusú világító kapcsoló félig független lámpával	 M3 csavaros szorítólapos csatl.	KB 132.002	
	 6,3x0,8 csatlakozó csap	KB 132.102	
	 4,8x0,8 csatlakozó csap	KB 132.202	
	 Forrful	KB 132.F02	
2 x 1 pólusú átkapcsoló	 M3 csavaros szorítólapos csatl.	KB 132.004	
	 6,3x0,8 csatlakozó csap	KB 132.104	
	 4,8x0,8 csatlakozó csap	KB 132.204	
	 Forrful	KB 132.F04	
2 x 1 pólusú alapállásba visszaálló átkapcsoló	 M3 csavaros szorítólapos csatl.	KB 132.04V	
	 6,3x0,8 csatlakozó csap	KB 132.14V	
	 4,8x0,8 csatlakozó csap	KB 132.24V	
	 Forrful	KB 132.F4V	
2 x 1 pólusú nyitott állásba visszaálló NO kapcsoló	 M3 csavaros szorítólapos csatl.	KB 132.055	
	 6,3x0,8 csatlakozó csap	KB 132.155	
	 4,8x0,8 csatlakozó csap	KB 132.255	
	 Forrful	KB 132.F55	
2 x 1 pólusú zárt állásba visszaálló NC kapcsoló	 M3 csavaros szorítólapos csatl.	KB 132.066	
	 6,3x0,8 csatlakozó csap	KB 132.166	
	 4,8x0,8 csatlakozó csap	KB 132.266	
	 Forrful	KB 132.F66	
2 x 1 pólusú világító, nyitott állásba visszaálló NO kapcsoló félig független lámpával	 M3 csavaros szorítólapos csatl.	KB 132.088	
	 6,3x0,8 csatlakozó csap	KB 132.188	
	 4,8x0,8 csatlakozó csap	KB 132.288	
	 Forrful	KB 132.F88	
2 x 1 pólusú világító, zárt állásba visszaálló NC kapcsoló félig független lámpával	 M3 csavaros szorítólapos csatl.	KB 132.099	
	 6,3x0,8 csatlakozó csap	KB 132.199	
	 4,8x0,8 csatlakozó csap	KB 132.299	
	 Forrful	KB 132.F99	
Egypólusú Ki-Be kapcsoló + független jelzőlámpa	 M3 csavaros szorítólapos csatl.	KB 132.017	
	 6,3x0,8 csatlakozó csap	KB 132.117	
	 4,8x0,8 csatlakozó csap	KB 132.217	
	 Forrful	KB 132.F17	
Egypólusú átkapcsoló + független jelzőlámpa	 M3 csavaros szorítólapos csatl.	KB 132.047	
	 6,3x0,8 csatlakozó csap	KB 132.147	
	 4,8x0,8 csatlakozó csap	KB 132.247	
	 Forrful	KB 132.F47	

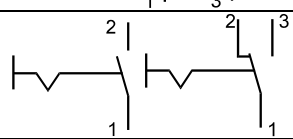
Egypólusú, alapállásba visszaálló átkapcsoló + független jelzőlámpa	 M3 csavaros szorítólapos csatl.  6,3x0,8 csatlakozó csap  4,8x0,8 csatlakozó csap  Forrfül	KB 132.0V7 KB 132.1V7 KB 132.2V7 KB 132.FV7	
Egypólusú nyitott állásba visszaálló NO kapcsoló + független jelzőlámpa	 M3 csavaros szorítólapos csatl.  6,3x0,8 csatlakozó csap  4,8x0,8 csatlakozó csap  Forrfül	KB 132.057 KB 132.157 KB 132.257 KB 132.F57	
Egypólusú zárt állásba visszaálló NC kapcsoló + független jelzőlámpa	 M3 csavaros szorítólapos csatl.  6,3x0,8 csatlakozó csap  4,8x0,8 csatlakozó csap  Forrfül	KB 132.067 KB 132.167 KB 132.267 KB 132.F67	
Egypólusú Ki-Be kapcsoló + egypólusú átkapcsoló	 M3 csavaros szorítólapos csatl.  6,3x0,8 csatlakozó csap  4,8x0,8 csatlakozó csap  Forrfül	KB 132.014 KB 132.114 KB 132.214 KB 132.F14	

Szerelési nyílás:

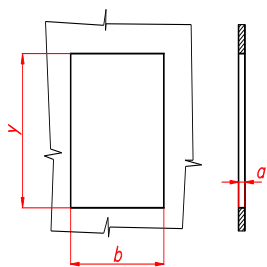

KB 130

a	b	y
0,8-1,2	22±0,3	30 ⁰ _{-0,3}
1,2-1,5	22±0,3	30 ^{+0,3} ₀

KB 131; KB 132

a	b	y
0,8-1,2	11±0,3	30 ⁰ _{-0,3}
1,2-1,5	11±0,3	30 ^{+0,3} ₀

KB 130... billenő kapcsoló körvonalrajza

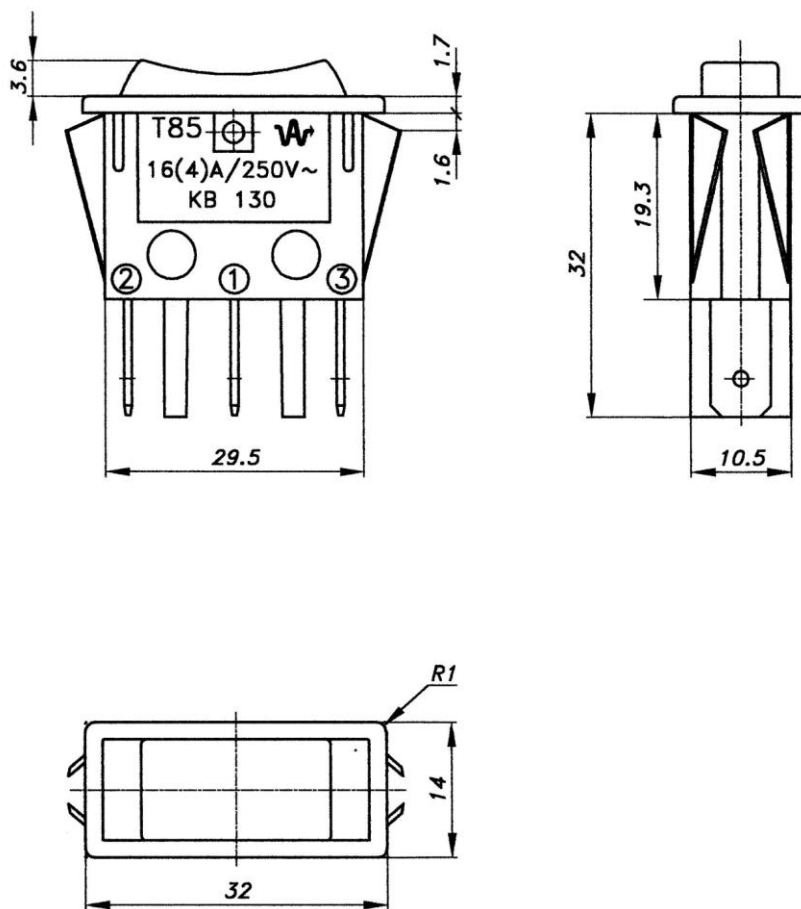

Gyártó:



VA ELEKTRONIKA ZRT.

H-5400 Mezőtúr, Fóti út 89.

Tel: 00-36-56-350-167

Fax: 00-36-56-350-987

Magyarország - Hungary